

T. M. C.

Techniques Modernes de Chauffage

TARIFS AVRIL 2023

656, avenue de l'Industrie
69140 Rilleux-la-Pape

Tél : 04 37 45 30 74
Fax : 04 37 45 30 79
info@tmc-france.com

Siret : 802 760 793 00033

Robinet pour raccordement central.....	4
■ By-pass bitube fixe pour radiateurs intégrés.....	4
■ By-pass bitube orientable pour radiateurs intégrés	4
■ By-pass bitube inverseur de fluide.....	4
■ Robinet bitube orientable pour sèche-serviettes et panneaux verticaux	4
■ Robinet bitube/monotube pour sèche-serviettes et panneaux verticaux.....	5
■ By-pass orientable bitube/monotube pour radiateurs intégrés.....	5
■ By-pass monotube fixe pour radiateurs intégrés.....	5
■ Raccords et accessoires	6
■ Kit d'étanchéité et de raccordement pour radiateur intégré	7
■ Accessoires.....	7
Robinet pour raccordement arrière.....	8
■ Kit hydrocablé simple	8
■ Kit hydrocablé double	8
■ Accessoires.....	8
Robinet classiques.....	9
■ Corps de robinet double réglage.....	9
■ Retour radiateur	9
■ Tête thermostatique - Série MTW M28 - M30.....	10
■ Tête DTW-30 M30	10
■ Volant manuel M28.....	10
Robinet spécial rénovation.....	11
Spécial rénovation bitube.....	12
■ Robinet bitube sèche serviette ou verticaux thermostatisable	13
■ Accessoires.....	13
Spécial rénovation monotube.....	14
■ Robinet Monotube 2 points	14
■ Accessoires MA / MAV - MAS / MAVS - GA / GAV	16
■ Accessoires GA24 / GAED / GAEG / GAV24 / GAVED / GAVEG.....	16
Spécial rénovation bitube et monotube	17
■ Robinet monotube 1 point orientable.....	17
■ Accessoires pour séries GA50 / GAV50.....	17
■ Robinet de rénovation pour convecteur à eau chaude	18
■ Accessoires.....	18
Robinet monopoint sans sonde.....	19
■ Robinet monotube avec volant manuel TKM.....	20
■ Robinet thermostatisable monotube	20
■ Accessoires.....	21
Kit d'adaptation sur robinet monopoint	22
Robinet monotube pour raccordement monopoint à sonde	23
■ Robinet thermostatisable TP3.68.46.86 monotube à sonde verticale	23
■ Accessoires.....	23
Robinet bitube pour raccordement monopoint à sonde	24
■ Accessoires pour robinet A292T & AT293T.....	24
Robinet thermostatisable monotube à sonde horizontale	25
Spécial rénovation.....	26
■ Reprise réseau acier.....	26
■ Accessoires et rénovation	27
■ Kit TMC - Spécial rénovation	28
■ Raccordement du Kit TMC.....	29
■ TONATI - Solutions décoratives durables.....	30
■ Mise en oeuvre	31
■ Les différentes finitions existantes.....	32
■ Tarifs, finitions et cotes disponibles.....	34

Créée en 1985, la Société Technique Moderne de Chauffage s'est tout d'abord spécialisée dans la vente de robinets monotubes et la fourniture de solutions et dimensionnements monotubes.

Les robinets monotube TKM, de conception Suédoise, sont maintenant fabriqués en Espagne, par la Société POLYVENTION, la fabrication des têtes thermostatiques MMA restant en Suède.

Puis le développement du marché français vers des installations bitubes a permis à TMC d'évoluer vers des réponses concrètes comme les kits de raccordements hydrocablés (raccordement arrière), les kits monopoints BITUBE pour sèches-serviettes ou radiateurs verticaux, mais aussi tous les accessoires pour les radiateurs intégrés (6 trous).

Les kits sont complètement fabriqués sur notre site de Villeurbanne et peuvent se décliner dans toutes les versions de tuyauteries courantes du bâtiment : P.E.R. Multicouche et Cuivre.

Les accessoires pour radiateurs intégrés englobent les by-pass orientables, droits et équerres, les têtes thermostatiques CERTITA, les volants manuels et les raccords P.E.R. Multicouche et Cuivre.

Outre ces éléments novateurs, nous vous proposons toute la robinetterie classique avec des corps thermostatiques droits, équerres et équerres inversées, les robinets manuels et les coudes et tés de réglages. Ces robinets sont déclinés en version simple et double réglages.

Dans ce tarif, vous trouverez aussi des solutions pertinentes pour le marché de la rénovation des bâtiments équipés de robinetteries MONOTUBES que ce soit en raccordement central monopoint ou que ce soit en raccordement latérale en 2 points !



Conditions relatives au frais de port : **Franco 450,00 € HT**

Commande inférieure à 450,00€ HT → 30,00€ HT de participation aux frais de port

ROBINETS POUR RACCORDEMENT CENTRAL

BY-PASS BITUBE FIXE POUR RADIATEURS INTÉGRÉS



By-pass droit bitube 3/4 F - 3/4 M Eurocône

Réf.	PU HT
Art-896	24,24 €



By-pass équerre bitube 3/4 F - 3/4 M Eurocône

Réf.	PU HT
Art-883	24,24 €



By-pass droit bitube 1/2 M - 3/4 M

Réf.	PU HT
Art-897	25,51 €



By-pass équerre bitube 1/2 M - 3/4 M

Réf.	PU HT
Art-884	25,51 €

BY-PASS BITUBE ORIENTABLE POUR RADIATEURS INTÉGRÉS



By-pass orientable avec isolation. Raccordement sur radiateur 1/2 M - 3/4 M

Réf.	PU HT
F12001	49,88 €



By-pass orientable avec isolation. Raccordement sur radiateur 3/4 F - 3/4 M

Réf.	PU HT
F12002	49,88 €

BY-PASS BITUBE INVERSEUR DE FLUIDE



Inverseur fluide droit

Réf.	PU HT
F10076	82,90 €



Inverseur fluide équerre

Réf.	PU HT
F10077	82,90 €

ROBINET BITUBE ORIENTABLE POUR SÈCHE-SERVIETTES ET PANNEAUX VERTICAUX



Robinete bitube thermostatisable et orientable ent. 50 mm 3/4 M - 1/2 M

Réf.	PU HT
F12020	60,84 €



Robinete bitube thermostatisable et orientable ent. 50 mm 3/4 M - 3/4 F

Réf.	PU HT
F12021	60,84 €

ROBINET BITUBE/MONOTUBE POUR SÈCHE-SERVIETTES ET PANNEAUX VERTICAUX

Robinet bitube/monotube droit
Finition **nickelée** - ent 50 mm



Réf.	Caractéristiques	PU HT
81933AE06	3/4" x 1/2" G	50,77 €

Robinet bitube/monotube équerre
Finition **nickelée** - ent 50 mm



Réf.	Caractéristiques	PU HT
81947AES06	3/4" x 1/2" G Gauche	50,77 €
81947AE06	3/4" x 1/2" G Droite	50,77 €

Robinet bitube/monotube droit
Finition **chromée** - ent 50 mm



Réf.	Caractéristiques	PU HT
81935AE07	3/4" x 1/2" G	99,07 €

Robinet bitube/monotube équerre
Finition **chromée** - ent 50 mm



Réf.	Caractéristiques	PU HT
81949AES07	3/4" x 1/2" G Gauche	99,07 €
81949AE07	3/4" x 1/2" G Droite	99,07 €

Robinet bitube/monotube droit
Finition **blanc** - ent 50 mm



Réf.	Caractéristiques	PU HT
81937AE13	3/4" x 1/2" G	99,07 €

Robinet bitube/monotube équerre
Finition **blanc** - ent 50 mm



Réf.	Caractéristiques	PU HT
81957AES13	3/4" x 1/2" G Gauche	99,07 €
81957AE13	3/4" x 1/2" G Droite	99,07 €

BY-PASS ORIENTABLE BITUBE/MONOTUBE POUR RADIATEURS INTÉGRÉS

By-pass orientable avec isolation et vidange.
Raccordement sur radiateur 1/2 M - 3/4 M



Réf.	PU HT
F10026	49,88 €

By-pass orientable avec isolation et vidange.
Raccordement sur radiateur 3/4 F - 3/4 M



Réf.	PU HT
F10027	49,88 €

BY-PASS MONOTUBE FIXE POUR RADIATEURS INTÉGRÉS



Droit Raccordement
sur radiateur 3/4 F - 3/4 M

Réf.	PU HT
ART-904	34,15 €



Équerre Raccordement
sur radiateur 3/4 F - 3/4 M

Réf.	PU HT
ART-905	34,15 €



Droit Raccordement
sur radiateur 1/2 M - 3/4 M

Réf.	PU HT
ART-903	38,23 €



Équerre Raccordement
sur radiateur 1/2 M - 3/4 M

Réf.	PU HT
ART-902	38,23 €

RACCORDS ET ACCESSOIRES

Raccords cuivre



Réf.	Désignation	PU HT
IC93-CU 10/12	Raccord cuivre 10/12	5,30 €
IC93-CU 12/14	Raccord cuivre 12/14	5,30 €
IC93-CU 14/16	Raccord cuivre 14/16	5,30 €
IC93-CU 16/18	Raccord cuivre 16/18	5,30 €

Raccords PER



Réf.	Désignation	PU HT
IC119-10/12	Raccordement PER R101 10/12	5,30 €
IC119-13/16	Raccordement PER R101 13/16	5,30 €
IC119-16/20	Raccordement PER R101 16/20	5,30 €

Raccord multicouche



Réf.	Désignation	PU HT
IC119-16/12	Raccord multicouche 16x2	5,30 €
IC101-20/2	Raccord multicouche 20x2	5,30 €

Adaptateur M28/30



Réf.	PU HT
4031301	14,94 €

Renvoi d'angle pour radiateur intégré M30 x 1,5



Réf.	PU HT
81000	31,94 €

Volant manuel M30



Réf.	PU HT
CL1400010001	3,74 €

Tête thermostatique série MTW 30

Honeywell

MMA



Réf.	Désignation	PU HT
T6001W02	Tête thermostatique HONEYWELL - M30 - VT02	26,28 €
2013001028	Tête thermostatique MMA - M30 - VT04	24,24 €

KIT D'ÉTANCHÉITÉ ET DE RACCORDEMENT POUR RADIATEUR INTÉGRÉ

Kit d'étanchéité et de raccordement - Radiateur intégré et sèche serviette - Raccordement central

Réf.	Désignation	PU HT
KDETG-12	Kit entraxe 50 mm avec raccord 10/12 à glissement	44,01 €
KDETG-16	Kit entraxe 50 mm avec raccord 13/16 à glissement	44,01 €
KDETS-12	Kit entraxe 50 mm avec raccord 10/12 à sertir	44,01 €
KDETS-16	Kit entraxe 50 mm avec raccord 13/16 à sertir	44,01 €
<i>Prévoir raccord cuivre 12/14 - IC93-CU12/14</i>		
ENT-DOUBLE	Kit entraxe 50 mm - Plaque seule	10,66 €

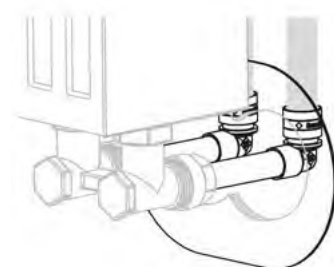

Kit d'étanchéité et de raccordement - Radiateur 4 orifices et sèche serviette - Raccordement de chaque côté

Réf.	Désignation	PU HT
KETG-12	Kit entraxe 50 mm avec raccord 10/12 à glissement	44,01 €
KETG-16	Kit entraxe 50 mm avec raccord 13/16 à glissement	44,01 €
KETS-12	Kit entraxe 50 mm avec raccord 10/12 à sertir	44,01 €
KETS-16	Kit entraxe 50 mm avec raccord 13/16 à sertir	44,01 €
<i>Prévoir raccord cuivre 12/14 - IC93-CU12/14</i>		
ENT-SIMPLE	Kit entraxe 50 mm - Plaque seule	9,43 €

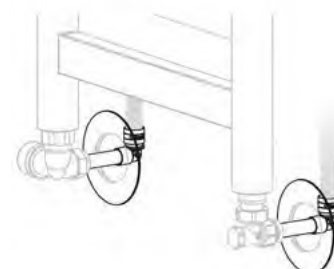

Canne chromée seule

Réf.	Désignation	PU HT
CG-12	Canne chromée à glissement 10/12	17,34 €
CG-16	Canne chromée à glissement 13/16	17,34 €
CS-12	Canne chromée à sertir 10/12	17,34 €
CS-16	Canne chromée à sertir 13/16	17,34 €
<i>Prévoir raccord cuivre 12/14 - IC93-CU12/14</i>		



ACCESSOIRES

Raccords cuivre



Réf.	Désignation	PU HT
IC93-CU 12/14	Raccord cuivre 12/14	5,30 €



ROBINETS POUR RACCORDEMENT ARRIÈRE

KIT HYDROCABLÉ SIMPLE

Pour radiateur Type 10 - 11 - 12



Type	Mode de raccordement	Réf. M30	PU HT
	Raccordement à glisser 10/12 PE	ST-10/12 PEH	69,06 €
	Raccordement à glisser 13/16 PE	ST-13/16 PEH	72,93 €
	Raccordement à visser 15/21 PE	ST-15/21 H	90,32 €
	Raccordement à sertir 10/12 PE	STS-10/12 PEH	68,89 €
	Raccordement à sertir 13/16 PE	STS-13/16 PEH	75,57 €

Honeywell MMA



KIT HYDROCABLÉ DOUBLE

Pour radiateur Type 20 - 22 - 30 - 33

Type	Mode de raccordement	Réf. M30	PU HT
	Raccordement à glisser 10/12 PE	DT-10/12 PEH	73,96 €
	Raccordement à glisser 13/16 PE	DT-13/16 PEH	77,87 €
	Raccordement à VISSER 15/21 PE	DT-15/21 H	99,99 €
	Raccordement à sertir 10/12 PE	DTS-10/12 PEH	73,81 €
	Raccordement à sertir 13/16 PE	DTS-13/16 PEH	80,54 €

Honeywell MMA

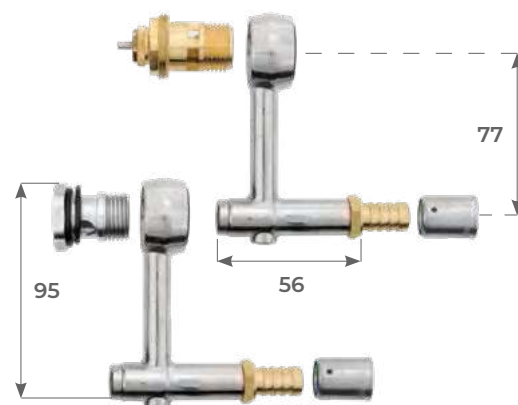

ACCESSOIRES

Honeywell

MMA



Tête thermostatique agréée CERTITA BBC



Volant manuel M30

Réf.	Désignation	PU HT
T6001W02	Tête thermostatique HONEYWELL - M30 - VT 0,2	26,28 €
2013001028 MTW 30	Tête thermostatique MMA - M30 - VT 0,4	24,24 €

Réf.	Désignation	PU HT
CL1400010001	Volant manuel M30 x 1,5	3,74 €

ROBINETS CLASSIQUES

CORPS DE ROBINET DOUBLE RÉGLAGE

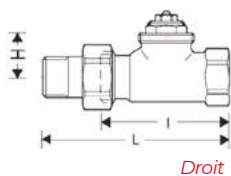

Droit

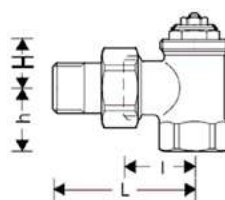

Équerre

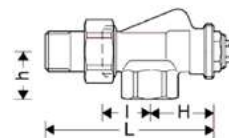

Équerre inversée

Réf.	Caractéristiques	l [mm]	L [mm]	h [mm]	H [mm]	PU HT
V2030DSX10	Corps thermostatique taraudé droit double réglage 3/8"	50	75	-	26	17,26 €
V2030DSX15	Corps thermostatique taraudé droit double réglage 1/2"	55	82	-	26	17,26 €
V2030ESX10	Corps thermostatique taraudé équerre double réglage 3/8"	24	49	20	21	17,26 €
V2030ESX15	Corps thermostatique taraudé équerre double réglage 1/2"	26	53	23	22	17,26 €
V2030ASX10	Corps thermostatique taraudé équerre inversée double réglage 3/8"	24	50	22	33	18,73 €
V2030ASX15	Corps thermostatique taraudé équerre inversée double réglage 1/2"	26	54	26	35	18,73 €

RETOUR RADIATEUR

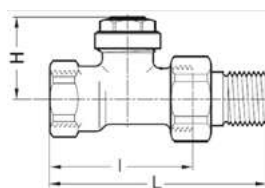

Droit

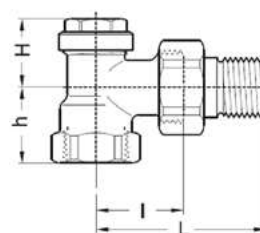

Équerre

Réf.	Caractéristiques	l [mm]	L [mm]	h [mm]	H [mm]	PU HT
V2430D0010	Retour radiateur taraudé droit 3/8"	49	75	-	30	15,60 €
V2430D0015	Retour radiateur taraudé droit 1/2"	51	80	-	30	15,60 €
V2430E0010	Retour radiateur taraudé équerre 3/8"	26	52	22	23	15,60 €
V2430E0015A	Retour radiateur taraudé équerre 1/2"	29	58	26	23	15,60 €

TÊTE THERMOSTATIQUE - SÉRIE MTW M28 - M30



Réf.	Caractéristiques	PU HT
T6001W02	Tête thermostatique Thera-3 blanche VT 0,20 à visser M30 x 1,5	26,28 €
T6001DWA0	Tête thermostatique Thera-6 classique blanche VT 0,20 à clipser	31,15 €
2013201028	0-28°C M28 x 1,5 Blanche	24,24 €
2013001028	0-28°C M30 x 1,5 Blanche	25,51 €
2013202028	8-28°C M28 x 1,5 Noir	25,51 €
2013204028	8-28°C M28 x 1,5 Grand Public	44,64 €
2013303028	8-28°C M30 x 1,5 Grand Public	44,64 €

TÊTE DTW-30 M30 - livrée avec adaptateur M28



Réf.	Couleur	PU HT
9001078	Blanche	38,27 €
9001079	Chromée	63,78 €

VOLANT MANUEL M28



Réf.	PU HT
4031102	4,66 €

ROBINETS SPÉCIAL RÉNOVATION

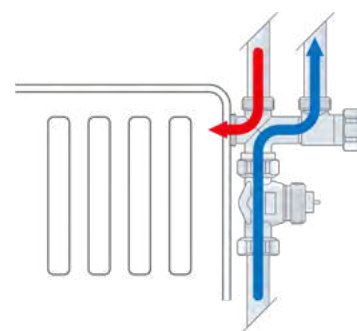
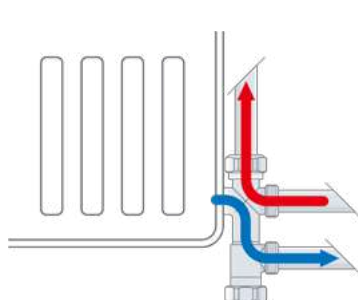
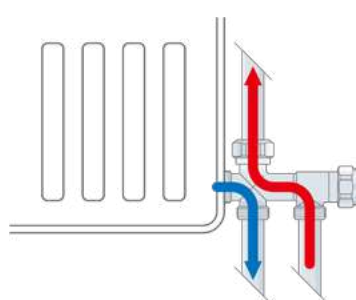
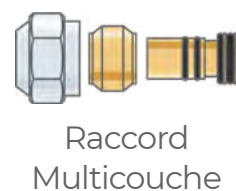
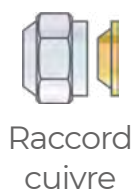
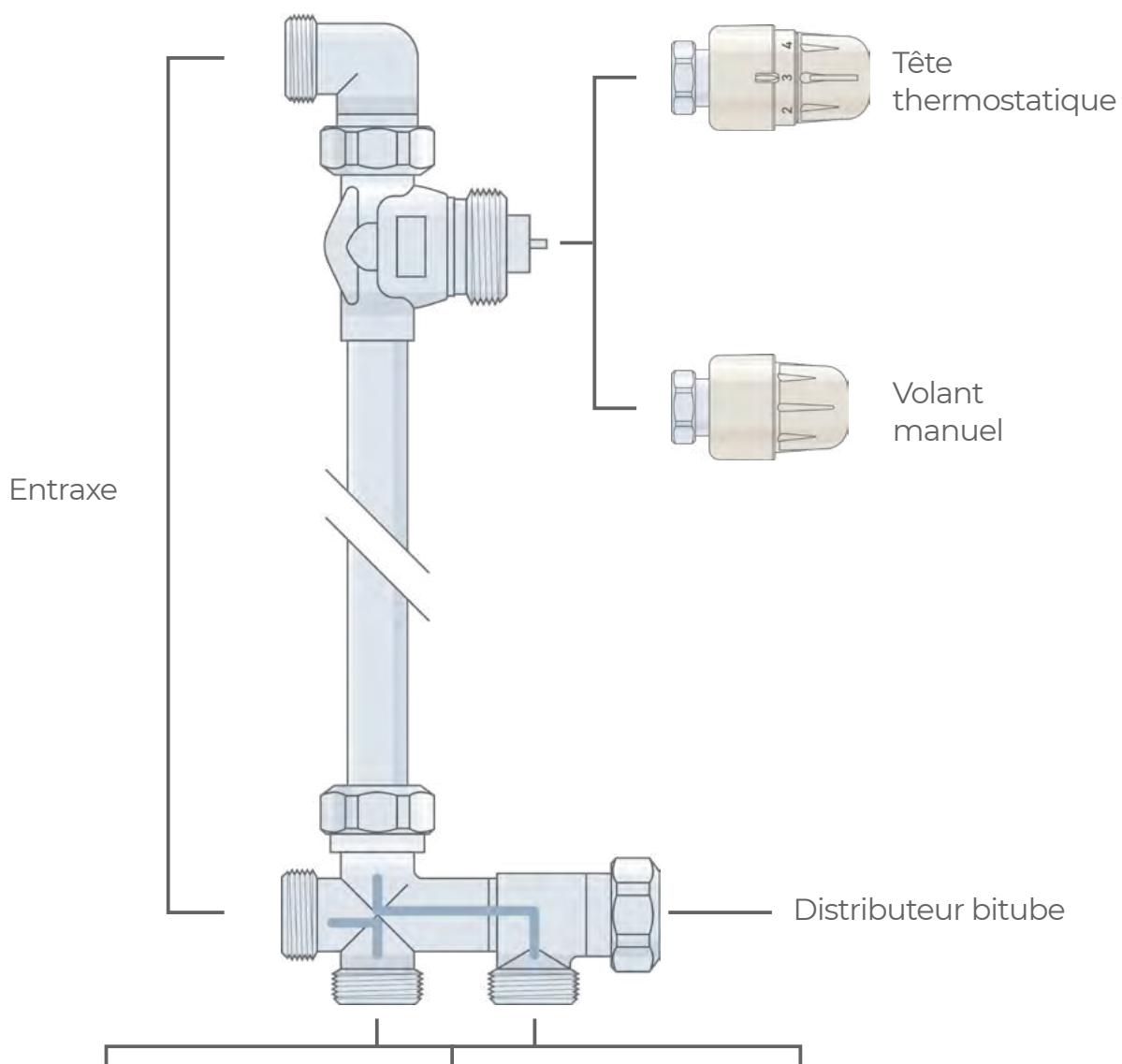

SPÉCIAL RÉNOVATION BITUBE

Robinet 2 points équerre inversée Arrivée intérieure - Série GB

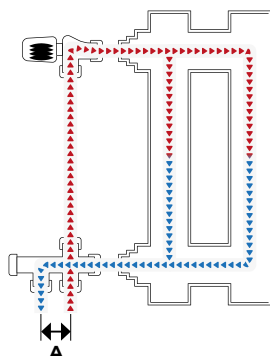

A	Réf.	PU HT
40 mm	GB	61,48 €
35 mm	GB 24	62,84 €

Sans le volant, sans le raccord

Qté.	Réf. M22	Réf. M24	Désignation
1	9000826	9000826	Corps de robinet équerre inversée
1	4161403	4161403	3/8K12 écrou + bicône
1	4171601	4171601	Connexion M22 1/2M MAH
1	TU09	TU09	Canne chromée 10/12 HT 975mm
1	4161841	4161841	M22 15 K 12 écrou+bicône
1	A066	-	Dist. bitube GA 2 points M22 AR int
1	-	A266	Dist. bitube GA 2 points M24 AR int

Robinet 2 points équerre inversée Arrivée extérieure - Série VB

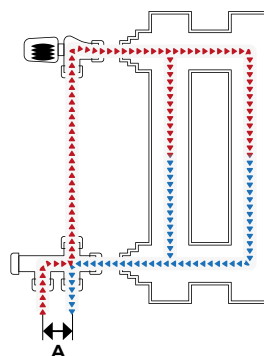

A	Réf.	PU HT
40 mm	VB	61,48 €

Sans le volant, sans le raccord

Qté.	Réf. M22	Désignation
1	9000826	Corps de robinet équerre inversée
1	4161403	3/8K12 écrou + bicône
1	4161841	M22 15 K 12 écrou+bicône
2	4171601	Connexion M22 1/2M MAH
1	TU09	Canne chromée 10/12 HT 975mm
1	A066	Dist. bitube FA 2 points M22 AR ext

Robinet 2 points droit Arrivée intérieure - Série GBV

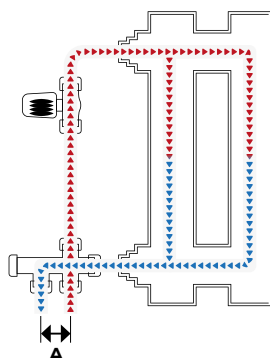

A	Réf.	PU HT
40 mm	GBV	65,57 €
35 mm	GBV 24	68,33 €

Sans le volant, sans le raccord

Qté.	Réf. M22	Réf. M24	Désignation
1	4171601	4171601	Connexion MAH
1	9000198	9000198	Robinet droit 3/8
1	4161403	4161403	3/8K12 écrou + bicône
1	4170301	4170301	Coude 1/2 M22 x 1,5
1	TU09	TU09	Canne chromée 10/12 HT 975mm
1	A066	-	Dist. bitube GA 2 points M22 AR int
1	-	A266	Dist. bitube GA 2 points M24 AR int

Robinet 2 points droit Arrivée extérieure - Série VBV

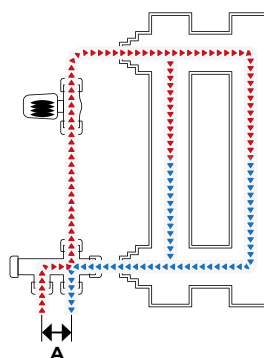

A	Réf.	PU HT
40 mm	VBV	65,57 €

Sans le volant, sans le raccord

Qté.	Réf. M22	Désignation
1	4171601	Connexion MAH
1	9000198	Robinet droit 3/8
1	4161403	3/8K12 écrou + bicône
1	4161841	M22 15 K 12 écrou+bicône
1	4170301	Coude 1/2 M22 x 1,5
1	TU09	Canne chromée 10/12 HT 975mm
1	9000812	Dist. bitube FA 2 points M22 AR ext

ROBINET BITUBE SÈCHE SERVIETTE OU VERTICAUX THERMOSTATISABLE

Robinet équerre inversée Arrivée extérieure - Série VBS

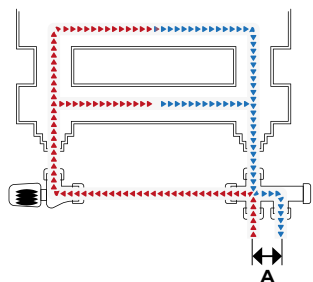

A	Réf.	PU HT
40 mm	VBS	61,48 €

Robinet droit Arrivée extérieure - Série VBVS

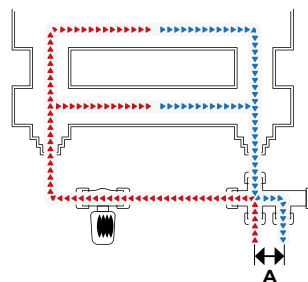

A	Réf.	PU HT
40 mm	VBVS	65,57 €

Sans le volant, sans le raccord

Sans le volant, sans le raccord

Qté.	Réf. M24	Désignation
1	40422802	Robinet équerre 3/8
1	4161403	3/8K12 écrou + bicône
1	4161841	M22 15 K 12 écrou+bicône
2	4161601	Connexion MAH
1	TU09	Canne chromée 10/12 HT 975mm
1	9000812	Dist. bitube FA 2 points M22

Qté.	Réf. M22	Désignation
1	4171601	Connexion MAH
1	9000198	Robinet droit 3/8
1	4161401	3/8K12 écrou + bicône
1	4170301	Coude 1/2 M22 x 1,5
1	TU09	Canne chromée 10/12 HT 975mm
1	9000812	Dist. bitube FA 2 points M22
1	4161841	M22 15 K 12 écrou+bicône

ACCESSOIRES

Raccords



Réf.	Caractéristiques	PU HT
4161841	Raccord cuivre 10/12	8,78 €
4160651	Raccord cuivre 12/14	5,30 €
4160671	Raccord cuivre 13/16	5,30 €
4160681	Raccord cuivre 16/18	5,30 €
R051	Raccord PE 10/12	6,66 €
R048	Raccord PE 13/16	7,56 €
SE-16	Raccordement multicouche 16x2	7,53 €

Volant manuel M28



Réf.	PU HT
4031102	4,11 €

Raccord type M24 - écrou + bicône



Réf.	Caractéristiques	PU HT
TC14	M24 - Ø 14 - 12/14	7,35 €
TC16	M24 - Ø 16 - 14/16	7,35 €
TC18	M24 - Ø 18 - 16/18	7,35 €

Tête thermostatique agréé CERTITA BBC



Réf.	PU HT
2013201028 MTW28 VT 0,4	24,24 €

SPÉCIAL RÉNOVATION MONOTUBE

ROBINET MONOTUBE 2 POINTS

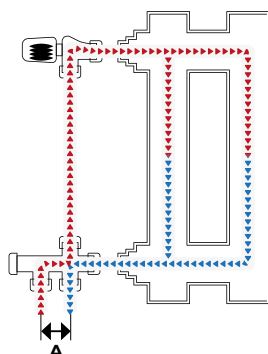

Rob. équerre inversée
Arrivée extérieure
Série MA

Entraxe A : 40mm
Référence : **MA**
Prix unitaire : 59,69 €

Sans le volant, sans le raccord

Qté.	Réf.	Désignation
1	9000826	Corps de robinet équerre inv. VAV3/8
1	4161403	3/8K12 écrou+bicône
1	4161841	M22 15K12 écrou+bicône
2	4171601	Connexion M22 1/2M MAH
1	TU09	Canne chromée 10/12 HT 975mm
1	9000043	Distrib. mono FEA 2 points M22 AR ext

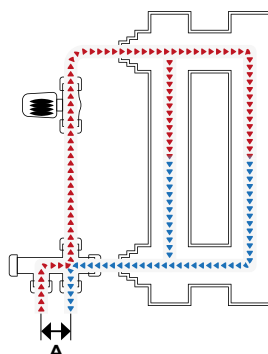

Rob. équerre inversée
Arrivée extérieure
Série MAV

Entraxe A : 40mm
Référence : **MAV**
Prix unitaire : 63,67 €

Sans le volant, sans le raccord

Qté.	Réf.	Désignation
1	4171601	Connexion MAH
1	9000198	Robinet droit 3/8
1	4161841	M22 15K12 écrou+bicône
1	4170301	Coude 1/2 M22 x 1,5
1	TU09	Canne chromée 10/12 HT 975mm
1	9000043	Distrib. mono FEA 2 points M22 AR ext
1	4161403	3/8K12 écrou+bicône

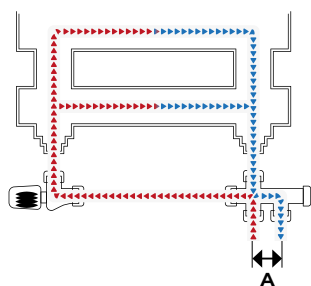

Rob. équerre inversée
pour sèche serviette
et panneaux verticaux
Arrivée extérieure
Série MAS

Entraxe A : 40mm
Référence : **MAS**
Prix unitaire : 59,69 €

Sans le volant, sans le raccord

Qté.	Réf.	Désignation
1	9000194	Robinet équerre 3/8
1	4161403	3/8K12 écrou+bicône
1	4161841	M22 15K12 écrou+bicône
2	4171601	Connexion M22 1/2M MAH
1	TU09	Canne chromée 10/12 HT 975mm
1	9000043	Distrib. mono FEA 2 points M22 AR ext

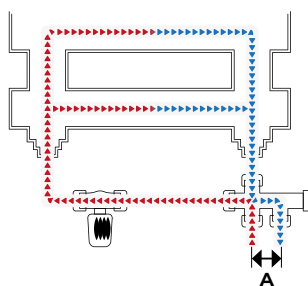

Rob. droit
pour sèche serviette
et panneaux verticaux
Arrivée extérieure
Série MAVS

Entraxe A : 40mm
Référence : **MAVS**
Prix unitaire : 63,67 €

Sans le volant, sans le raccord

Qté.	Réf.	Désignation
1	4171601	Connexion MAH
1	9000198	Robinet droit 3/8
1	4161841	M22 15K12 écrou+bicône
1	4170301	Coude 1/2 M22 x 1,5
1	TU09	Canne chromée 10/12 HT 975mm
1	9000043	Distrib. mono FEA 2 points M22 AR ext
1	4161403	3/8K12 écrou+bicône

Robinet équerre inversée - Arrivée intérieure - Série GA

A	Réf.	PU HT	
40 mm	GA	59,69 €	
35 mm	GA 24	61,02 €	
35 mm	GA ED 24	64,53 €	Sortie équerre droite
35 mm	GA EG 24	64,53 €	Sortie équerre gauche

Sans le volant, sans le raccord

Qté.	Réf. M22	Réf. M24	Réf. M24 D Sortie	Réf. M24 G équerre	Désignation
1	9000826	9000826	9000826	9000826	Corps de robinet équerre inv VAV 3/8
1	4161403	4161403	4161403	4161403	3/8K12 écrou + bicône
2	4171601	4171601	4171601	4171601	Connexion M22 1/2M MAH
1	TU09	TU09	TU09	TU09	Canne chromée 10/12 HT 975mm
1	A064	-	-	-	Distrib. mono GA 2 points M22 AR INT
1	-	A212	-	-	Distrib. mono GA 2 points M24 AR INT
1	-	-	A087	-	Distrib. mono GA 2 points M24 D AR INT
1	-	-	-	A088	Distrib. mono GA 2 points M24 G AR INT

Robinet droit - Arrivée intérieure - Série GAV

A	Réf.	PU HT	
40 mm	GAV	59,69 €	
35 mm	GAV 24	61,02 €	
35 mm	GAV ED 24	64,53 €	Sortie équerre droite
35 mm	GAV EG 24	64,53 €	Sortie équerre gauche

Sans le volant, sans le raccord

Qté.	Réf. M22	Réf. M24	Réf. M24 D Sortie	Réf. M24 G équerre	Désignation
1	4171601	4171601	4171601	4171601	Connexion MAH
1	9000198	9000198	9000198	9000198	Robinet droit 3/8
1	4161403	4161403	4161403	4161403	3/8K12 écrou + bicône
1	4171601	4171601	4171601	4171601	Coude 1/2 M22 x 1,5
1	TU09	TU09	TU09	TU09	Canne chromée 10/12 HT 975mm
1	A064	-	-	-	Distrib. mono GA 2 points M22 AR INT
1	-	A212	-	-	Distrib. mono GA 2 points M24 AR INT
1	-	-	A087	-	Distrib. mono GA 2 points M24 D AR INT
1	-	-	-	A088	Distrib. mono GA 2 points M24 G AR INT

ACCESSOIRES MA / MAV - MAS / MAVS - GA / GAV

Raccords

Réf.	Caractéristiques	PU HT
4161841	Raccord cuivre 10/12	8,78 €
4160651	Raccord cuivre 12/14	5,30 €
4160671	Raccord cuivre 14/16	5,30 €
4160681	Raccord cuivre 16/18	5,30 €
R051	Raccord PE 10/12	6,66 €
R048	Raccord PE 13/16	7,56 €
SE-16	Raccordement multicouche 16 x 2	7,53 €

ACCESSOIRES GA24 / GAED / GAEG / GAV24 / GAVED / GAVEG

Raccord type M24 - écrou + bicône

Réf.	Caractéristiques	PU HT
TC14	M24 - Ø 14 - 12/14	7,35 €
TC16	M24 - Ø 16 - 14/16	7,35 €
TC18	M24 - Ø 18 - 16/18	7,35 €

Volant manuel M28

Réf.	PU HT
4031102	4,11 €

Tête thermostatique agréé CERTITA BBC

Réf.	PU HT
2013201028 MTW28 VT 0,4	24,24 €

Coude

Réf.	PU HT	PU HT
4170002	Coude 90° M22 - M22 Fem	10,36 €
4170003	Coude 90° M22 - M22 Fem	12,37 €
4170001	Coude M22 3/8	5,97 €
4170101	Coude M22 1/2	7,07 €

SPÉCIAL RÉNOVATION BITUBE ET MONOTUBE

ROBINET MONOTUBE 1 POINT ORIENTABLE

Robinet 2 points équerre inversée orientable
Arrivée intérieure - Série GA50

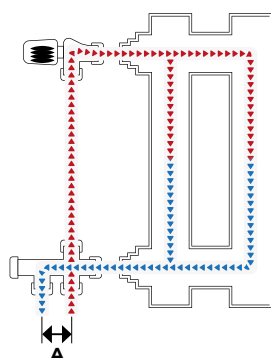

A	Réf.	PU HT
50 mm	GA50	70,16 €

Sans le volant, sans le raccord

Qté.	Réf.	Désignation
1	81870AD06	Corps de robinet équerre inversée
1	818891006	Canne chromée Ø 15 mm
1	81877AD06	Distrib. bitube/monotube 2 points 3/4

Robinet 2 points droit orientable
Arrivée intérieure - Série GAV50

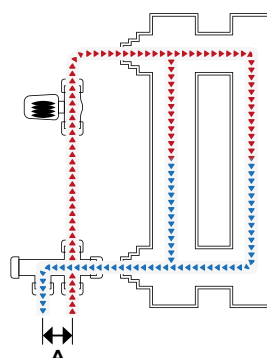

A	Réf.	PU HT
50 mm	GAV50	65,57 €

Sans le volant, sans le raccord

Qté.	Réf.	Désignation
1	81868AD06	Robinet droit + coude 90°
1	818891006	Canne chromée Ø 15 mm
1	81877AD06	Distrib. bitube/monotube 2 points 3/4

ACCESSOIRES POUR SÉRIES GA50 / GAV50

Raccords cuivre

Réf.	Caractéristiques	PU HT
IC93-CU 10/12	Raccord cuivre 10/12	5,30 €
IC93-CU 12/14	Raccord cuivre 12/14	5,30 €
IC93-CU 14/16	Raccord cuivre 14/16	5,30 €
IC93-CU 16/18	Raccord cuivre 16/18	5,30 €

Volant Manuel M28

Réf.	PU HT
4031102	4,11 €

Tête thermostatique agréé CERTITA BBC

Réf.	PU HT
2013201028 MTW28 VT 0,4	24,24 €

Raccords PER

Réf.	Caractéristiques	PU HT
IC119-10/12	Raccordement PER R101 10/12	5,30 €
IC119-13/16	Raccordement PER R101 13/16	5,30 €
IC119-16/20	Raccordement PER R101 14/16	5,30 €

Raccords multicouche

Réf.	Caractéristiques	PU HT
IC119-16/12	Raccordement multicouche 16 x 2	5,30 €

ROBINET DE RÉNOVATION POUR CONVECTEUR À EAU CHAUDE



Robinet de rénovation

Réf.	Caractéristiques	PU HT
R257	Robinet monotube / bitube - rénovation convecteur - entraxe 57 mm	118,61 €
R297	Robinet monotube / bitube - rénovation convecteur - entraxe 97 mm	127,55 €

Robinetterie monotube/bitube conçue pour rénover les installations avec convecteur à eau chaude

- Possibilité de débits dérivés de 0% à 100% (mono et bitube)
- Thermostatique ou manuel
- Adaptée à tous les types de radateurs y compris les sèche serviettes
- 2 entraxes disponible : 57 mm et 97 mm
- Sens d'alimentation réversible
- Hauteur réglable

ACCESSOIRES

Volant manuel M28



Réf.	PU HT
4031102	4,11 €

Tête thermostatique agréé CERTITA BBC



Réf.	PU HT
2013201028 MTW28	24,24 €

Raccord excentrique



Réf.	Caractéristiques	PU HT
82720CV06	G3/4" - Entraxe 50 mm	32,45 €

Vendu par 5 uniquement

ROBINET MONOPOINT SANS SONDRE

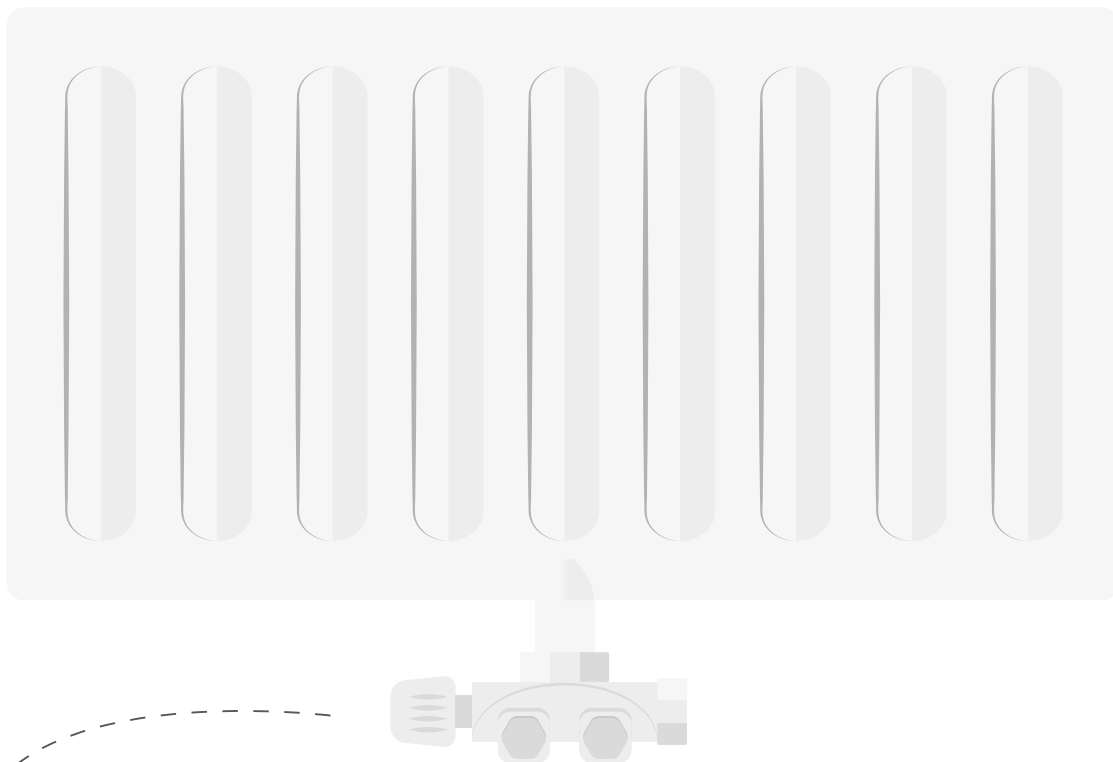

Ancienne installation monotube raccordement central monopoint

**NOUS AVONS LA SOLUTION POUR CHANGER VOTRE ROBINET
SANS MODIFIER LA ROBINETTERIE MONOTUBE EXISTANTE !**

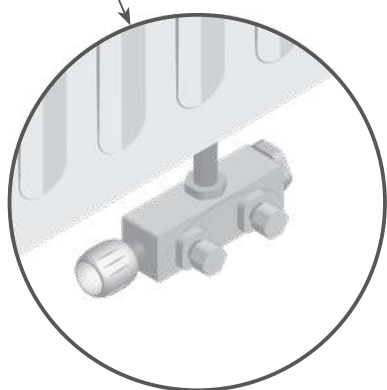

- Simplicité de montage
- Gain de temps
- Échange standard
- Remplacement sans soudure



Monotube thermostatique



ROBINET MONOTUBE AVEC VOLANT MANUEL TKM

Robinet droit M68.40



Raccordement droit - Dérivation 0 à 100%

Réf.	PU HT
A006	68,33 €

Robinet équerre M68.80



Raccordement droit - Dérivation 0 à 100%

Réf.	PU HT
A020	78,82 €

Robinet latéral M68.60



Raccordement droit - Dérivation 0 à 100%

Réf.	PU HT
A221	70,95 €

Filet M24 

Filet M20-27 

Filet M22 

ROBINET THERMOSTATISABLE MONOTUBE

Danfoss



Réf.	Caractéristiques	PU HT
A028	Raccord vertical M22 Ø 16	81,98 €
A033	Raccord vertical M24 Ø 18	81,98 €
A039	Raccord vertical M22 Ø 16	95,64 €
A041	Raccord vertical M24 Ø 18	95,64 €

MMA

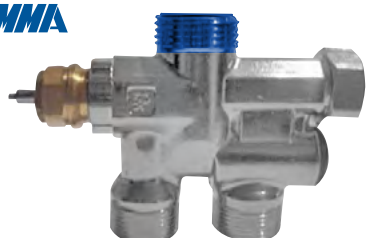

Réf.	Caractéristiques	PU HT
A257	Raccord vertical M22 Adaptateur pour tête thermostatizable MMA	95,64 €
A258	Raccord vertical M24 Adaptateur pour tête thermostatizable MMA	95,64 €

MMA

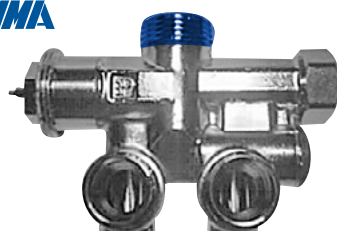

Réf.	Caractéristiques	PU HT
A256	Raccord équerre M22 Adaptateur pour tête thermostatizable MMA	95,64 €

Lors de votre commande, précisez Ø filet robinet + Ø tuyau de raccordement

ACCESSOIRES

Raccord type M22



Réf.	Caractéristiques	PU HT
4161841	Raccord cuivre 10/12	8,78 €
4160661	Raccord cuivre 12/14	5,30 €
4160671	Raccord cuivre 14/16	5,30 €
416081	Raccord cuivre 16/18	5,30 €
R051	Raccord PE 10/12	6,66 €
R048	Raccord PE 13/16	7,56 €
SE 16	Raccordement multicouche 16 x 2	7,53 €

Raccord type M24 - écrou + bicône



Réf.	Caractéristiques	PU HT
TC14	M24 - Ø 14 - 12/14	7,35 €
TC16	M24 - Ø 16 - 14/16	7,35 €
TC18	M24 - Ø 18 - 16/18	7,35 €

Raccord fer / cuivre



Réf.	Caractéristiques	PU HT
R047	 Filet 15/21	13,06 €

 Ø 16

Tête thermostatique série MTW 30

Honeywell

MMA



Réf.	Désignation	PU HT
T6001W02	Tête thermostatique HONEYWELL - M30 - VT 0,2	26,28 €
2013001028	Tête thermostatique MMA - M30 - VT 0,4	24,24 €

Tubulateur droit TKM



Réf.	PU HT
CT07	18,63 €

Volant manuel M30



Réf.	PU HT
CL1400010001	3,74 €

KIT D'ADAPTATION SUR ROBINET MONOPOINT

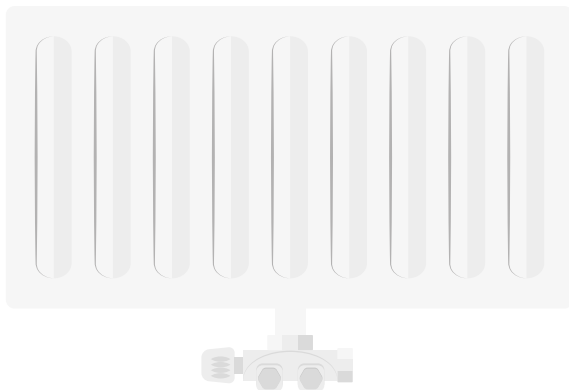

Gamme 10 - 11 - 12

Réf.	PU HT
CT32	68,33 €

Gamme 22 - 23

Réf.	PU HT
CT31	70,95 €

Ancienne installation monotube par raccordement central monopoint

**NOUS AVONS LA SOLUTION POUR CHANGER VOTRE RADIATEUR
SANS MODIFIER LA ROBINETTERIE MONOTUBE EXISTANTE !**

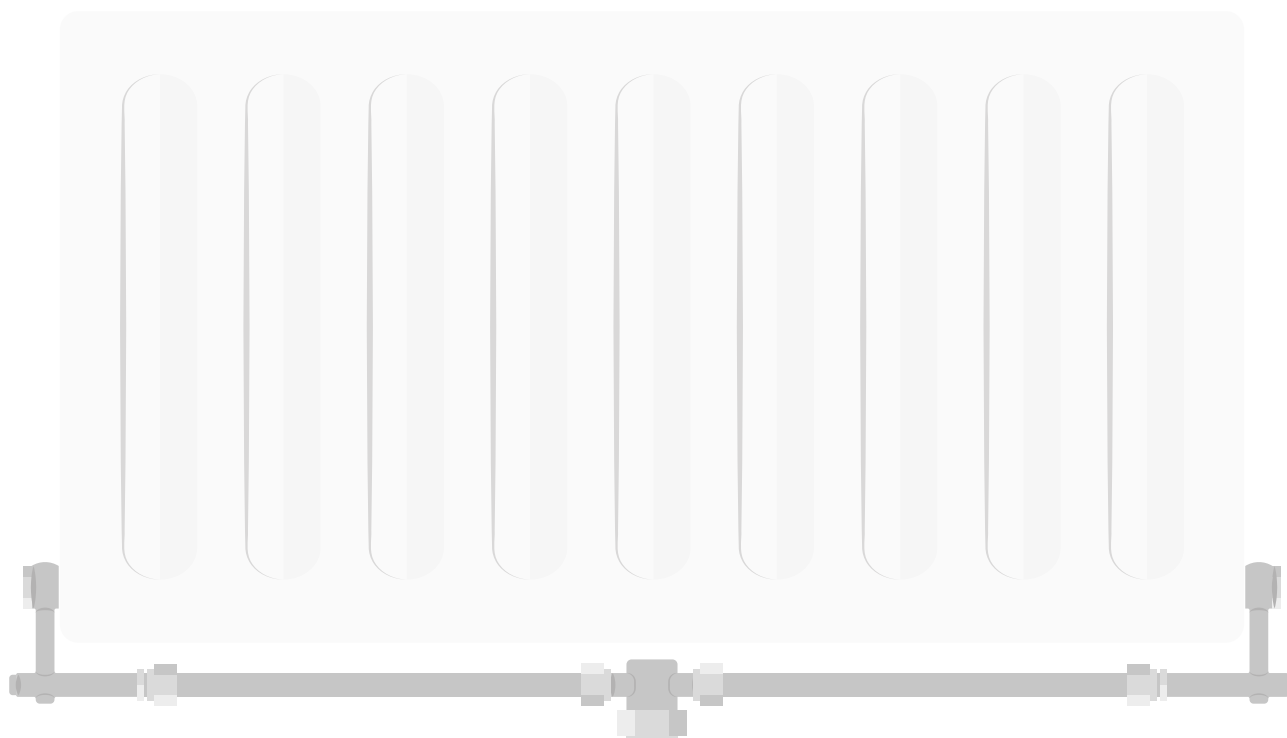

*Pour les remplacements de radiateurs, système TKM sans changer la tuyauterie
dans le cas de vieilles installations.*

ROBINET MONOTUBE POUR RACCORDEMENT MONOPOINT À SONDE

ROBINET THERMOSTATISABLE TP3.68.46.86 MONOTUBE À SONDE VERTICALE

A104 droit



A105 équerre



Réf.	PU HT
A104	66,32 €
A215	78,44 €

Filet M22

ACCESSOIRES

Raccords



Réf.	Caractéristiques	PU HT
4161841	Raccord cuivre 10/12	8,78 €
4160661	Raccord cuivre 12/14	5,30 €
4160671	Raccord cuivre 14/16	5,30 €
4160681	Raccord cuivre 16/18	5,30 €
R051	Raccord PE 10/12	6,66 €
R048	Raccord PE 13/16	7,56 €
SE 16	Raccordement multicouche 16 x 2	7,53 €

Tête thermostatique M30



Réf.	PU HT
T6001W02	26,28 €
2013001028 MTW30	24,24 €

Volant manuel M30



Réf.	PU HT
CL1400010001	3,74 €

ROBINET BITUBE POUR RACCORDEMENT MONOPOINT À SONDE

A292T

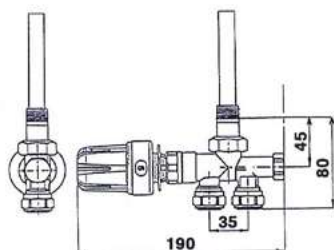
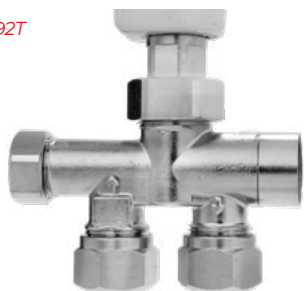

A293T

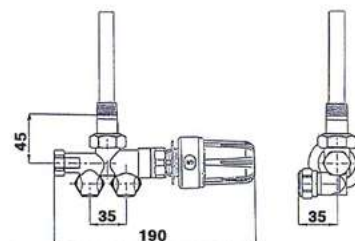

Le prix indiqué ci-dessous concerne uniquement les robinets.
Pour les accessoires voir ci dessous.

Réf.	Caractéristiques	PU HT
A292T	Robinet bitube à sonde sortie droite MMA	57,16 €
A293T	Robinet bitube à sonde sortie arrière MMA	61,61 €
A069	Robinet bitube à sonde sortie droite DANFOSS	57,16 €
A288T	Robinet bitube à sonde sortie arrière DANFOSS	61,61 €

ACCESSOIRES POUR ROBINET A292T & AT293T

Raccords



Réf.	Caractéristiques	PU HT
4161841	Raccord cuivre 10/12	8,78 €
4160651	Raccord cuivre 12/14	5,30 €
4160671	Raccord cuivre 13/16	5,30 €
4160681	Raccord cuivre 16/18	5,30 €
R051	Raccord PE 10/12	6,66 €
R048	Raccord PE 13/16	7,56 €
SE-16	Raccordement multicouche 16x2	7,53 €

Tête thermostatique M30



Réf.	PU HT
T6001W02	26,28 €
2013001028 MTW30	24,24 €

Volant manuel M30



Réf.	PU HT
CL1400010001	3,74 €

ROBINET THERMOSTATISBALE MONOTUBE À SONDÉ HORIZONTALE

Raccord type M24 - écrou + bicône



Réf.	Caractéristiques	PU HT
ART81891AD06	1/2" - 24 x 1,5	35,32 €
ART81891AE06	3/4" - 24 x 1,5	45,07 €

Volant manuel M28



Réf.	PU HT
4031102	4,11 €

Tête thermostatique agréé CERTITA BBC



Réf.	PU HT
2013201028 MTW28	24,24 €

Raccord type M24 - écrou + bicône



Réf.	Caractéristiques	PU HT
TC14	M24 - Ø 14 - 12/14	7,35 €
TC16	M24 - Ø 16 - 14/16	7,35 €
TC18	M24 - Ø 18 - 16/18	7,35 €

SPÉCIAL RÉNOVATION

REPRISE RÉSEAU ACIER

Raccord mâle



Portée conique



Portée plate

Réf.	Désignation	Caractéristiques	PU HT
F13063	Raccord d'adaptation sur acier compatible chauffage et ECS	1/2" x G 3/4 M	29,33 €
F13077	Raccord d'adaptation sur acier compatible chauffage et ECS	3/8" x G 1/2 M	26,17 €
F13078	Raccord d'adaptation sur acier compatible chauffage et ECS	1/2" x G 1/2 M	26,88 €
F13080	Raccord d'adaptation sur acier compatible chauffage et ECS	3/4" x G 3/4 M	55,51 €
F13081	Raccord d'adaptation sur acier compatible chauffage et ECS	1" x G 1 M	59,43 €
F13082	Raccord d'adaptation sur acier compatible chauffage et ECS	1 1/4" x G 1 1/4 M	86,13 €

Raccord femelle



Portée conique



Portée plate

Réf.	Désignation	Caractéristiques	PU HT
F13064	Raccord d'adaptation sur acier compatible chauffage et ECS	3/8" x G 1/2 F	35,33 €
F13065	Raccord d'adaptation sur acier compatible chauffage et ECS	1/2" x G 1/2 F	36,40 €
F13090	Raccord d'adaptation sur acier compatible chauffage et ECS	3/8" x G 1/2 F	26,17 €
F13091	Raccord d'adaptation sur acier compatible chauffage et ECS	1/2" x G 1/2 F	26,88 €
F13092	Raccord d'adaptation sur acier compatible chauffage et ECS	3/4" x G 3/4 F	55,51 €
F13093	Raccord d'adaptation sur acier compatible chauffage et ECS	1" x G 1 F	59,43 €
F13094	Raccord d'adaptation sur acier compatible chauffage et ECS	1 1/4" x G 1 1/4 F	86,13 €



Raccordement avec raccord acier



Raccordement avec filière



Raccordement avec poste à souder



Utilisation dans des installations de l'eau potable avec tube acier galvanisé

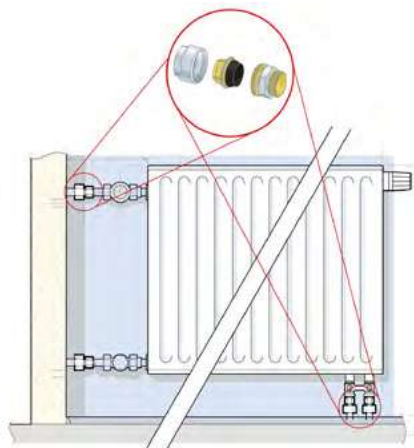

Utilisation dans des installations de chauffage avec tube en acier noir

ACCESSOIRES ET RÉNOVATION

Raccords excentrique



Réf.	Caractéristiques	PU HT
82720CP06	G 1/2" - Entraxe : 10 mm	8,42 €
82720CQ06	G 1/2" - Entraxe : 20 mm	8,94 €
82720CR06	G 1/2" - Entraxe : 30 mm	9,69 €
82720CS06	G 1/2" - Entraxe : 40 mm	10,46 €
82720CT06	G 1/2" - Entraxe : 50 mm	11,48 €
82720CV06	G 3/4" - Entraxe : 50 mm	32,45 €

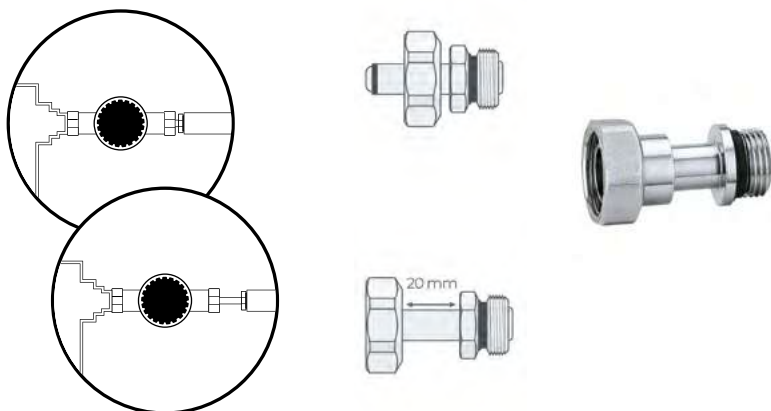

Manchon télescopique 1/2"

Réf.	Caractéristiques	PU HT
E-19733	Manchon télescopique 1/2" - 20 mm	19,42 €
E-20185	Manchon télescopique 3/8" - 20 mm sortie vers vanne 1/2"	20,97 €

Insert thermostatizable pour ancien radiateur RADIAL 1/2 x M28



Réf.	PU HT
94000	29,07 €

Adaptateur M28 / M30



Réf.	PU HT
4031301	13,17 €

KIT TMC - SPÉCIAL RÉNOVATION

Composition du kit



Rallonge réglable de 10 à 120 mm
Filet M 15/21



Raccord à compression
Filet M15 /21



Raccord haut rallonge d'entraxe
*Option nécessaire pour
le raccordement du même côté*



Raccord à compression
en option

Réf.	Description	PU HT
kit-ent	Kit d'adaptation des entraxes radiateurs pour rénovation	46,38 €
kit-ral	Rallonge pour raccordement départ radiateur	5,35 €
F13078	Raccord acier à compression 15/21 M	25,36 €

Coupe du tube

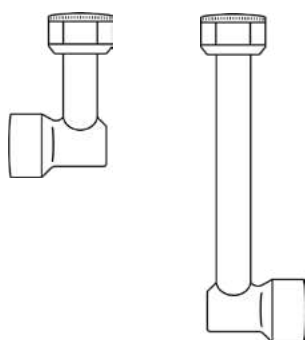

Tube à couper selon la hauteur souhaitée
de 10 à 120 mm

Montage

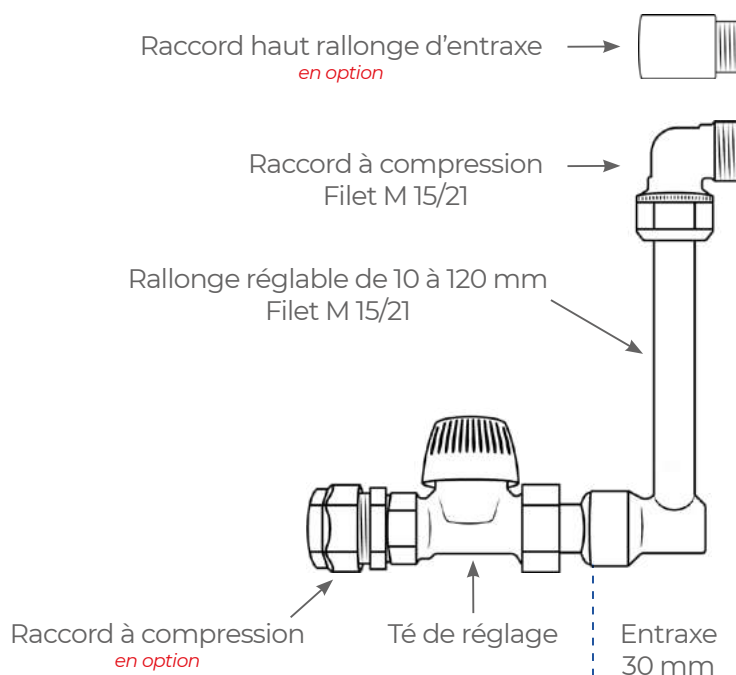

RACCORDEMENT DU KIT TMC

MONTAGE DU KIT : version départ et retour du même côté

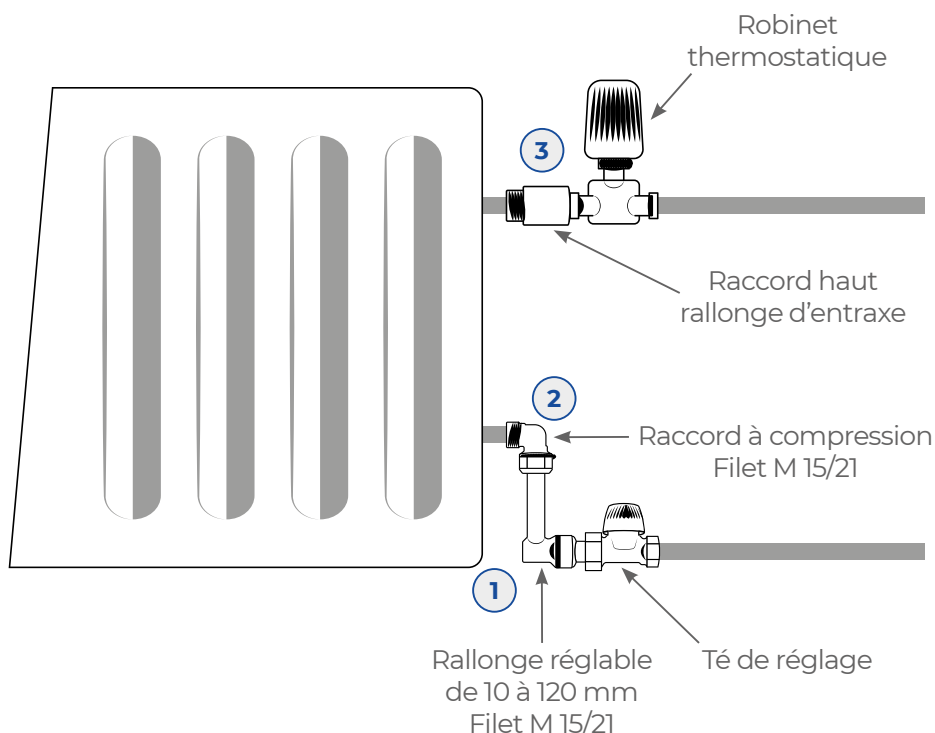

- 1 • La rallonge réglable N°1 vient se positionner sur le té ou coude existant
- 2 • Le raccord à compression N°2 se visse alors d'un côté sur la rallonge, de l'autre côté sur le radiateur
- 3 • Le raccord haut N°3 se positionne entre l'entrée d'eau chaude et le robinet afin de récupérer la côte de largeur

Kit complet spécialement créé et adapté pour changer vos radiateurs ou vos robinets de chauffage sans modifier la tuyauterie, sans soudure, sans intervention avec outils spécifique !

MONTAGE DU KIT : version départ et retour en diagonale

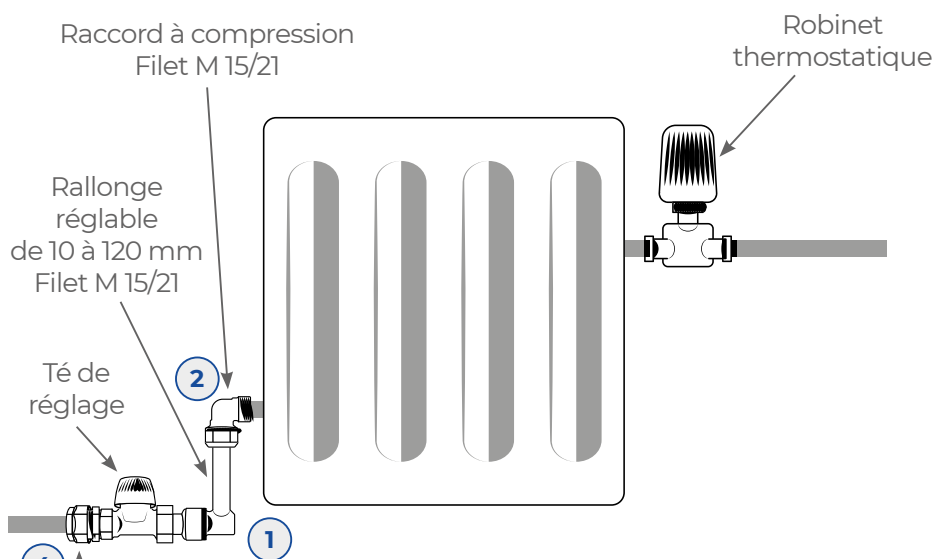

- 4 • Après avoir coupé votre tuyauterie côté retour chauffage, le raccord à compression sur acier N°4 (option pour tuyauterie acier) permet de reprendre la tuyauterie acier sans soudure,
- 1 • La rallonge réglable N°1 vient se positionner sur le té ou coude existant,
- 2 • Le raccord à compression N°2 se visse alors d'un côté sur la rallonge, de l'autre côté sur le radiateur.

Raccord à compression droit, pour les tuyauterie en acier

Dans le cadre d'un raccordement en diagonale, vous avez la possibilité d'utiliser un raccord acier à compression (*fourni en option*) afin d'éviter de souder ou d'utiliser une filière !
Existe en mâle et femelle : 12/17 - 15/21 - 20/27

TONATI - SOLUTIONS DÉCORATIVES DURABLES

Découvrez TONATI
et sa gamme de
solutions **décoratives**
à très hautes
performances
techniques

Développée en France, cette large gamme de supports et de résines permet la réalisation de panneaux décoratifs à très haute résistance aux contraintes techniques et environnementales et répond de manière efficace aux problématiques de finition, en améliorant la résistance des encres aux UV et à l'abrasion.

Les résines sont
résistantes à la chaleur,
comme à **l'humidité,** aux
UV, ou même à **l'abrasion.**



Les résines Artek rendent les décors durables et leur permettent de s'intégrer dans les lieux / espaces dont les contraintes sont les plus avancées. Quel que soit le décor ou la fonctionnalité recherchés, que les produits soient disposés dans un ascenseur, derrière une plaque de cuisson, dans une salle de bain.



MISE EN OEUVRE



Panneau composite aluminium, est composé de deux parements en aluminium de 0,3 mm d'épaisseur et d'un noyau en polyéthylène ou minéral. Il est léger, extrêmement rigide et stable.

Grâce à sa gamme de surfaces variée et de haute qualité, son usinage simple et son long cycle de vie TONATI - DX est le matériau idéal pour la réalisation d'idées créatives.

Nous travaillons continuellement à l'élargissement de la gamme de produits ! Nous attachons beaucoup d'importance à ce que le design des surfaces remplisse sa fonction esthétique, mais également à ce qu'il réponde aux attentes techniques du marché.

PROPRIÉTÉS DU SUPPORT

- Alliage des tôles de parement : AlMg1
- Poids faible – Forte rigidité
- Haute résistance à la corrosion
- Noyau noir résistant aux UV
- Résistance en température de - 50°C à +80°C
- Facile à usiner et percer
- Formats jusqu'à 1500 mm x 3050 mm.
- Applications intérieures et extérieures
- Matière durable – 100% recyclable

DOMAINES D'APPLICATION

Espace douche / salle de bain complète / crédence salle de bain / bâti-support / tablier de baignoire / crédence de cuisine / habillage / ascenseur / mobilier.

100% ÉTANCHE ET GARANTIE

Panneaux et profilés étanches, résistant à l'abrasion et aux produits d'entretien.

RESINES ARTEK

Revêtement de surface résistant à l'abrasion, aux rayures, aux produits chimiques (selon DIN 68861).

FINITIONS DISPONIBLES

- Ultra Brillant
- Mat Soft Touch
- Texture Grainé (avec particules de silice)
- Outdoor 10+

FIXATION DU SUPPORT

- Colle polymère souple
- Apposition de cordon 5 mm sur toute la surface du panneau espacé de 10 mm,
- Silicone sanitaire
- Apposition aux bords et aux angles selon l'installation

AVANTAGES

- Effet anti-traces de doigts
- Résistant à l'humidité
- Adapté aux surfaces verticales
- Facile d'entretien, même contre les traces de graisse
- Résistant aux produits chimiques
- Usinage facile
- Décors personnalisables
- Variété de décors
- Sans film vinylique
- Cohésion des résines
- Les résines sont recyclables avec leur support
- Réduit de 99% les déchets par rapports aux films vinyliques
- Ne change pas le classement au feu du support.

LES DIFFÉRENTES FINITIONS EXISTANTES

MARBRE



CICERO
1001



CALACATTA CLASSIC
1002



CALACATTA CUIVRE
1003



AGAPE
1004



MARQUINA NOIR
1005

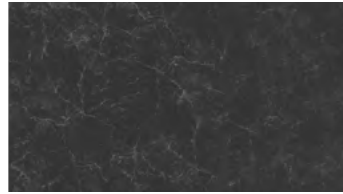

MARQUINA AGATHA GRIS
1006



MARQUINA AGATHA NOIR
1007



IBIZA NATUREL
1008



CALISTA
1009

PIERRES NATURELLES



TRAVERTIN CLASSIQUE
2001



TRAVERTIN CALIX
2002

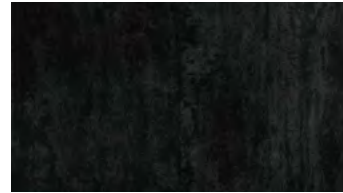

PIETRA OSCURA
2003



HADES
2004



MELITTA
2005

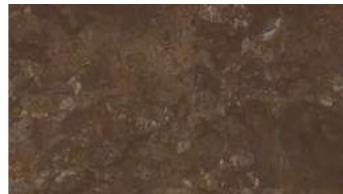

URANIA
2006

BÉTONS



AQUILES CLAIR
3001

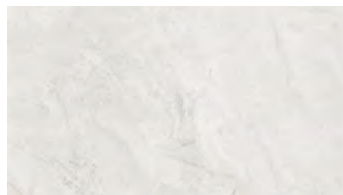

ARCIA
3002

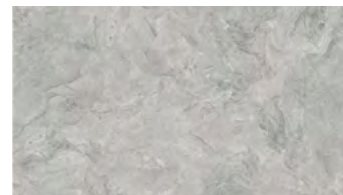

BRUTUS
3003



AQUILES FONCÉ
3004

TERRAZZOS



ACACIA
4001



DELIA
4002

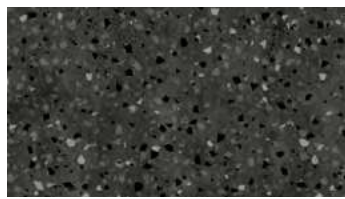

ADONIS
4003

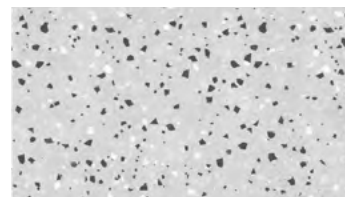

ANDREUS
4004



ANDROMEDA
4005



APOLO
4006

CORTENS



AETOS
5001

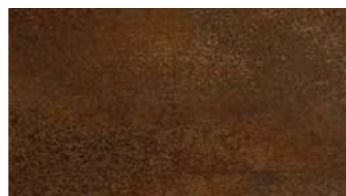

ARGUS
5002



ANGELO
5003

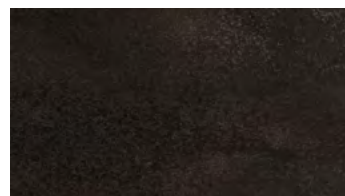

ATTIS
5004

BOIS



CHÊNE SAVAGE
6001



CHÊNE ALENA FONCÉ
6002



ALENA GRIS
6005



ALENA BEIGE
6006

STRUCTURÉS



KUBO BLANC
8001

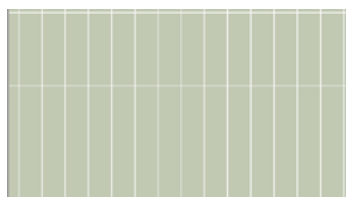

SENA OLIVE
8002



YOGI BEIGE
8003

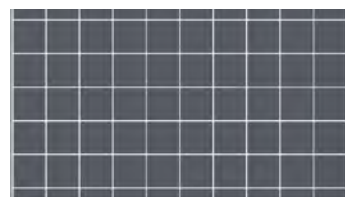

YOGI GRIS
8004

UNIS



SAHARA
7001



CLEMENTINA
7002



CINNAMON
7003



CARAMEL
7004



TERRACOTTA
7005



BLUE AGUAMARINA
7006

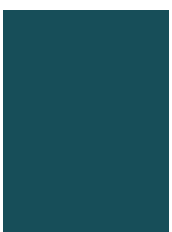

BLUE MAR
7007



BLUE PACIFICO
7008

TARIFS, FINITIONS ET COTES DISPONIBLES

Nuances	Finitions	Cotes disponibles	PU HT / M ²
MARBRE <i>toutes références</i>	Ultra brillant Mat soft touch Texture grainé	2 000 x 1 500 mm 2 500 x 1 000 mm 2 500 x 1 250 mm 2 500 x 1 500 mm	75,83 €
PIERRES NATURELLES <i>toutes références</i>	Ultra brillant Mat soft touch Texture grainé	2 000 x 1 500 mm 2 500 x 1 000 mm 2 500 x 1 250 mm 2 500 x 1 500 mm	75,83 €
TERRAZZOS <i>toutes références</i>	Ultra brillant Mat soft touch Texture grainé	2 000 x 1 500 mm 2 500 x 1 000 mm 2 500 x 1 250 mm 2 500 x 1 500 mm	75,83 €
BÉTONS <i>toutes références</i>	Ultra brillant Mat soft touch Texture grainé	2 000 x 1 500 mm 2 500 x 1 000 mm 2 500 x 1 250 mm 2 500 x 1 500 mm	75,83 €
BOIS <i>toutes références</i>	Ultra brillant Mat soft touch Texture grainé	2 000 x 1 500 mm 2 500 x 1 000 mm 2 500 x 1 250 mm 2 500 x 1 500 mm	75,83 €
CORTENS <i>toutes références</i>	Ultra brillant Mat soft touch Texture grainé	2 000 x 1 500 mm 2 500 x 1 000 mm 2 500 x 1 250 mm 2 500 x 1 500 mm	75,83 €
STRUCTURÉS <i>toutes références</i>	Ultra brillant Mat soft touch Texture grainé	2 000 x 1 500 mm 2 500 x 1 000 mm 2 500 x 1 250 mm 2 500 x 1 500 mm	75,83 €
UNIS ET NUANCIER RAL <i>toutes références</i>	Ultra brillant Mat soft touch Texture grainé	2 000 x 1 500 mm 2 500 x 1 000 mm 2 500 x 1 250 mm 2 500 x 1 500 mm	72,92 €
PERSONNALISÉES SELON VOTRE NUANCIER OU PHOTOS JPEG	Ultra brillant Mat soft touch Texture grainé	2 000 x 1 500 mm 2 500 x 1 000 mm 2 500 x 1 250 mm 2 500 x 1 500 mm	97,07 €
TOUTES RÉFÉRENCES	Ultra brillant Mat soft touch Texture grainé	Cotes sur demande à la découpe	97,07€

NOTES

Lined area for notes, consisting of multiple horizontal lines.

T. M. C.
Techniques Modernes de Chauffage



Catalogue 2023

Techniques Modernes de Chauffage

656, Avenue de l'Industrie
69140 Rilleux-la-Pape

Tél : 04 37 45 30 74

Fax : 04 37 45 30 79

info@tmc-france.com

Siret : 802 760 793 00033